

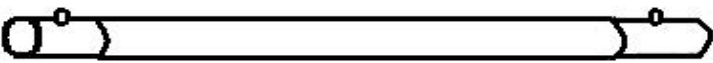

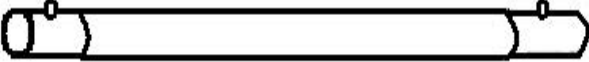







Návod k sestavení párty stanu 4 x 8 m (PVC)

Číslo	Část	Popis	Počet
1		Tyč \varnothing 38mm	10
2		Tyč \varnothing 38mm	12
3		Noha \varnothing 38mm	10
A		Trojcestný kloub	6
B		Čtyřcestný kloub	9
C		Kotva 8x300mm	4
D		Dlouhý kolík 6x180mm	10
E		Krátký kolík 4x180mm	36
F		Provázek	4
G		Fixační gumička k nohám	18
H		Fixační gumička na střechu	102
I		Střecha	1
J		Plachta s okny	8
K		Plachta bez oken	2

Návod k sestavení párty stanu 4 x 8 m (PVC)

1. Spojte všechny kloubové spoje označené "A" a "B" s tyčemi číslo 1 a 2, jak je ukázáno na obrázku.

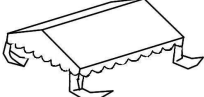
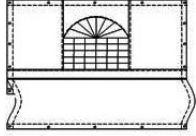
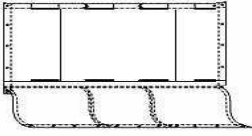
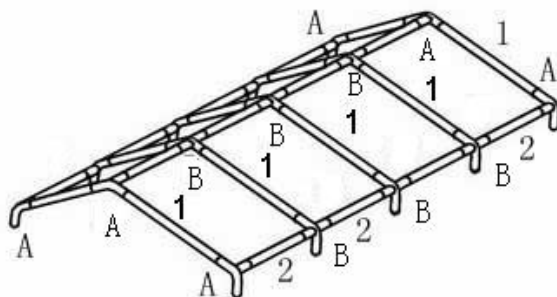

2. Zvedněte konstrukci na jedné straně a připevněte na ní nohy "3".

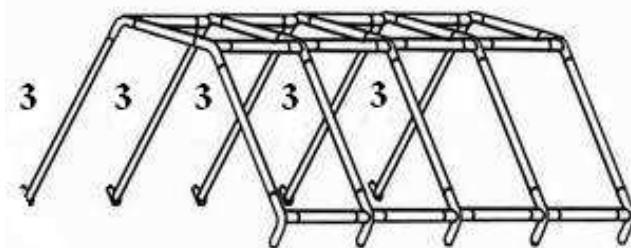

3. Přehod'te střešní plachtu přes konstrukci.

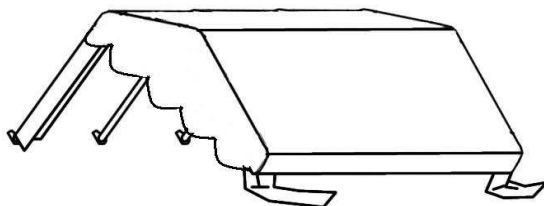

4. Střešní plachtu upevněte ke konstrukci pomocí fixačních gumiček, jak je znázorněno na obrázku.

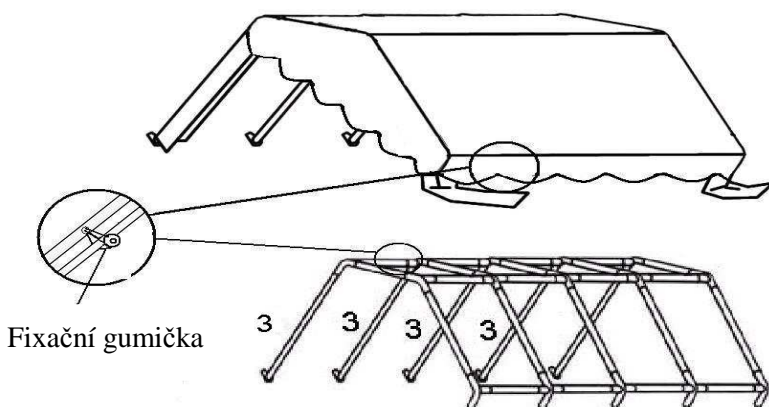

5. Opakujte krok 2 a zvedněte druhou část konstrukce.

Návod k sestavení párty stanu 4 x 8 m (PVC)

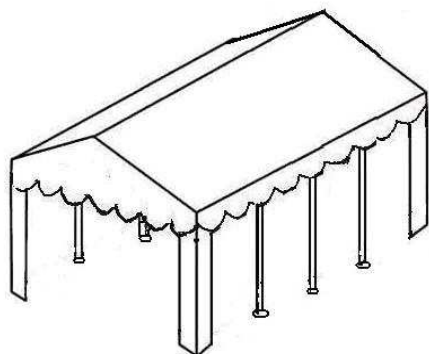

6. Přidějte plachty s okny a plachty bez oken ke konstrukci pomocí fixačních gumiček. Ukotvěte stěny stanu krátkými kolíky a nohy stanu kolíky dlouhými.

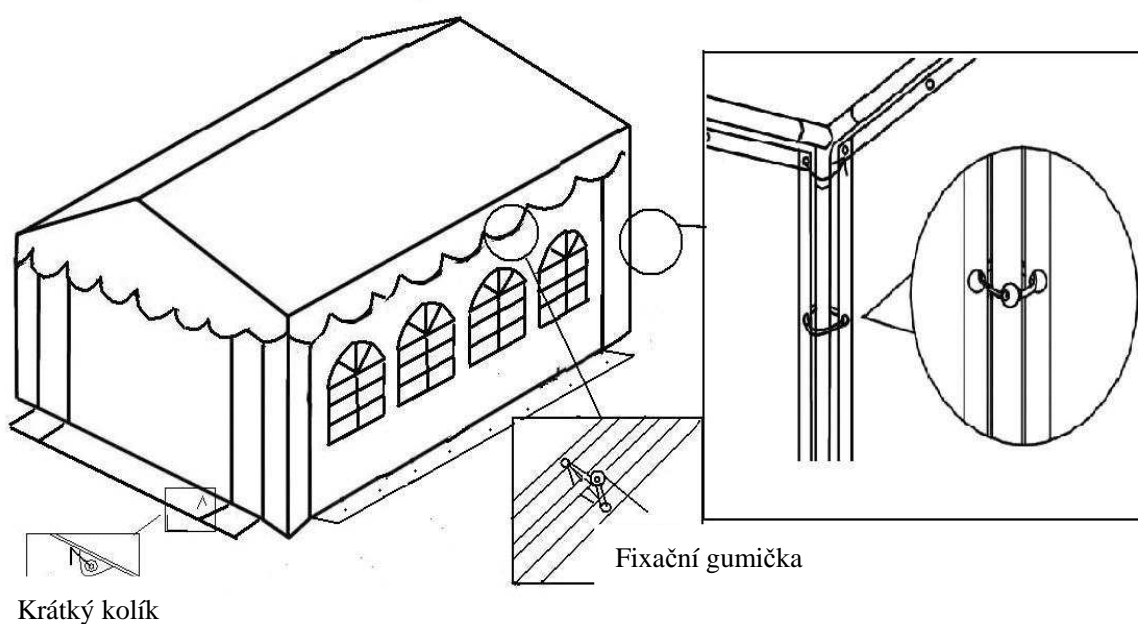

Krátký kolík

Fixační gumička

7. Pomocí provázku a kotvy "C" upevněte stan k zemi ve všech čtyřech směrech.

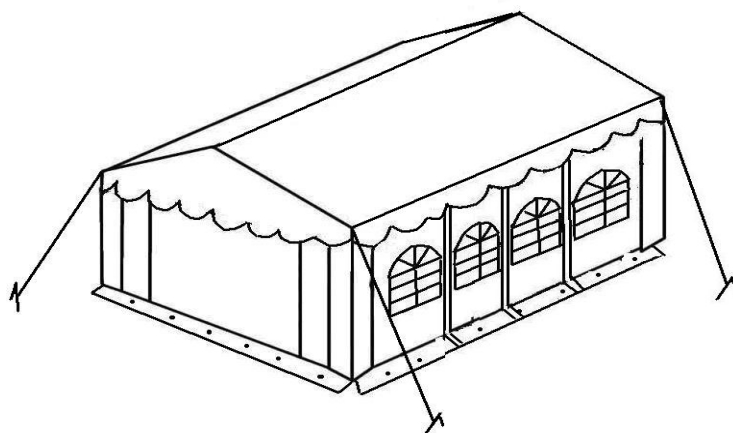

Návod k sestavení párty stanu 4 x 8 m (PVC)

Upozornění!!!

1. Při upevňování zacházejte se stanem opatrně, aby nedošlo k jeho poškození.
2. Během stavění párty stanu nepoužívejte hrubou sílu.
3. Stan je určen ke krátkodobému užívání a v případě extrémních podmínek je nutné ho opustit.
4. V případě, že stan se nachází na volném prostranství a rychlost větru je vyšší než 6 m/s, doporučujeme sundat postranní plachty a střechu, aby se předešlo možnému poškození stanu. Pokud to není možné, je nutné stan co nejlépe upevnit.
5. Stan nestavějte blízko zavlažovacích systémů, vodního, plynového nebo elektrického potrubí.
6. Přestože je tento výrobek ohněvzdorný, neměl by být vystaven otevřenému ohni nebo jiným zdrojům velkého tepla.
7. Na zimu stan rozeberte a uložte v místech, kde nemrzne.

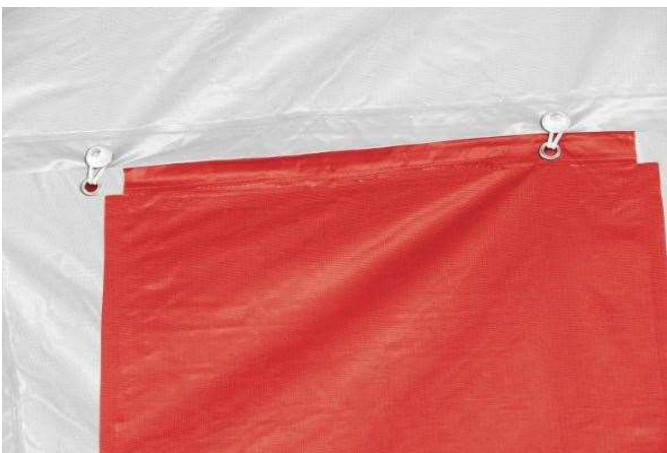
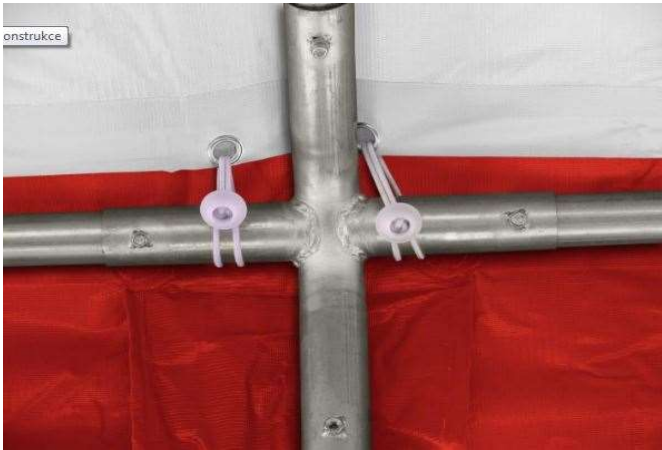

4x8 m

